



FICHE PRODUIT

FL 100 PCELL P 69W 840 10KLM PS BK

FLOODLIGHT PHOTOCELL 100 | Floodlight with daylight sensor, up to 10000 lm



PERFOR-
MANCE
CLASS

Zones d'application

- Remplace les projecteurs halogènes
- Usage extérieur (IP66)
- Panneau D conformément à la norme EN 60598-2-24 pour unité commerciale à risque d'incendie, par ex. en raison de l'accumulation de poussière
- Espaces publics
- Façades de bâtiments
- Zones de construction
- Parking

Avantages du produit

- Mises en marche/arrêt automatiques en fonction de la lumière du jour disponible
- Mode allumage permanent, activé via un schéma de commutation secteur spécial
- Breather membrane to optimize air exchange, without compromising IP protection
- Highly versatile due to selectable power steps (Multi Lumen) on the housing
- Robust cable gland with integrated waterstop function
- Éclairage uniforme et de qualité, grâce au diffuseur dépoli en verre trempé
- Lumineux, robuste et durable
- Aucun flux lumineux au dessus de la ligne d'horizon (ULR 0%) lorsqu'il est monté à 0° d'inclinaison
- Économies d'énergie pouvant atteindre 90% par rapport aux projecteurs de lampe halogène

Caractéristiques du produit

- Détecteur crépusculaire, intégré derrière le diffuseur en verre
- S'allume en dessous de 35 lux, s'éteint au-dessus de 95 lux
- Haute efficacité lumineuse : jusqu'à 150 lm/W
- Type de protection : IP66
- Câble flexible préinstallé de 1 m (H05RN-F), 3 fils de 1,0 mm² enroulés
- Distribution symétrique de la lumière basée sur un réflecteur avec un angle de faisceau de 100° x 100°
- Support de montage avec angle de 30° et large zone de rotation
- Integrated voltage driver, suitable for 220 - 240 V AC

DONNÉES TECHNIQUES

DONNÉES ÉLECTRIQUES

Puissance nominale	69 W / 53 W
Tension nominale	220...240 V
Fréquence du réseau	50...60 Hz
Intensité nominale	310 /
Courant d'appel	18.22 A
Durée courant appel T sub h50 / sub	90.4 µs
Nombre maximal de luminaires par disjoncteur miniature B16	41
Max. de luminaires par disjoncteur C10 A	25
nombre max. de luminaires par disjoncteur C16	41
Facteur de puissance λ	> 0,90
Distorsion harmonique totale	< 20 %
Classe de protection	I
Tension maximum entre Phase/Neutre	4 kV
Tension max. entre Phase/Neutre et Terre	6 kV
Mode d'opération	Integrated LED driver

Données photométriques

Flux lumineux	10000 lm / 8000 lm
Efficacité lumineuse	145 lm/W
Temp. de couleur	4000 K
Teinte de couleur (désignation)	Blanc froid
Ra Indice de rendu des couleurs	80
Ecart-type de correspondance de couleur	5 sdc _m
Indice de l'effet stroboscopique (SVM)	≤0.9
Groupe de sécurité photobiologique EN62778	RG1
Groupe de sécurité photobiologique EN62471	RG1
Angle de rayonnement	100 ° x 100 °

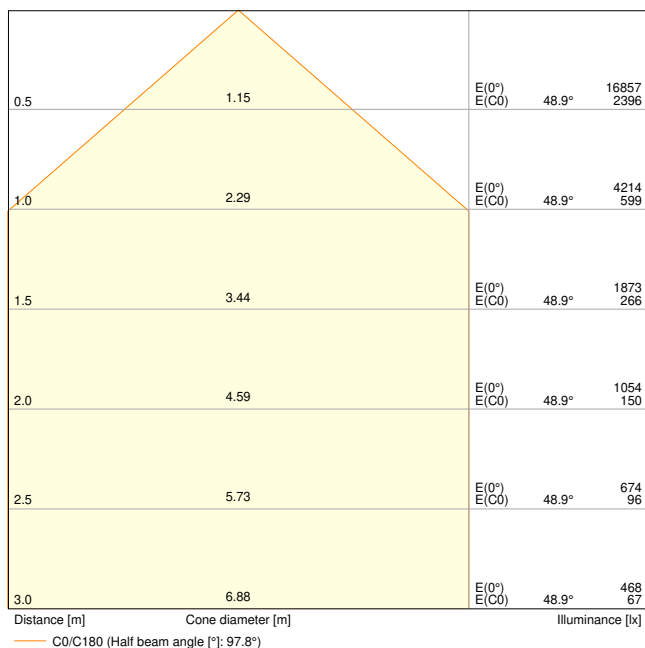

FL 100 PCELL P 69W 840 10KLM PS BK

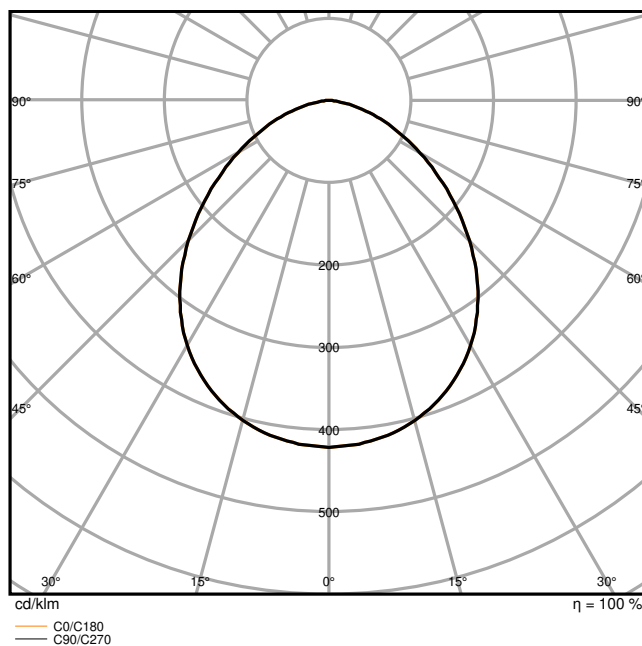

FL 100 PCELL P 69W 840 10KLM PS BK

DIMENSIONS ET POIDS

Longueur	236,00 mm
Largeur	52,00 mm
Hauteur	236,00 mm
Poids du produit	1720,00 g
Longueur de câble	1000 mm

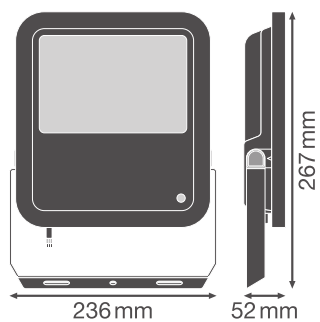

FL 100 PCELL 10KLM

Matériau & couleurs

Couleur du produit	Noir
Couleur du teinte	Noir

Matériau de corps	Aluminum
Matériau de fermeture	Verre
Matière de la surface émettrice.	Verre
Test au fil incand. selon CEI 60695-2-12	650 °C
Teneur en mercure	0.0 mg

APPLICATION & MONTAGE

Plage de température ambiante	-30...+50 °C
Plage de température de stockage	-40...+70 °C
Type de connexion	Câble, 3-poles
Type de protection	IP66
Indice de protec. IK (résist. aux [PIM])	IK08
Corrosion resistance class acc. to EN 12944	C4
Gradable	Non
Montage	Surface
Emplacement montage	Mur / Poteau / Sol
Application	Extérieur
Orientable	Oui
Module LED remplaçable	Non remplaçable
Avec source de lumière	Oui

Durée de vie

Durée de vie L70/B50 @ 25 °C	100000 h ¹⁾
Durée de vie L80/B10 @ 25 °C	75000 h ¹⁾
Durée de vie L90/B10 @ 25 °C	35000 h

¹⁾ t[h]: L70 / B50 @ 25 °C (Ta), t[h]: L80 / B10 @ 25 °C (Ta), t[h]: L90 / B10 @ 25 °C (Ta)

Alimentation

Courant de sortie	550 mA
Alimentation électronique - Courant d'ondulation de sortie	< 20 %

DÉTECTEUR

Type de capteur	Lumière
Technologie avec capteur	Photocellule
Seuil détection lum du jour du capteur	35...95 lx
Capteur avec IP	IP66

CERTIFICATS ET NORMES

Normes	CE / CB / ENEC / EAC / UKCA
Température de surface limitée	Oui

Résistance aux chocs de balle	Non
-------------------------------	-----







DONNÉES SUPPLÉMENTAIRES SUR LE PRODUIT





Notes bas de page util. uniquem. produit	Disponible à partir de septembre 2024
Fonction ajoutée	MULTI SELECT



Conseils de sécurité

– Max. wind load surface 0.045 m²

TÉLÉCHARGEMENTS

	Documents et certificats	Nom du document
	User Instruction	G11193709_UI_Floodlight_Photocell
	Addon Technical Information	Insert_LSI_Floodlight_Sensor_Photocell_G11195969
	Legal information	LI_JQ_L2D1_T_G11195895
	Legal information	Informationstext 18 Abs 4 ElektroG
	Declarations of conformity	FLOODLIGHT GEN4
	Declarations Of Conformity UKCA	FLOODLIGHT GEN4

	Photométrie et fichiers pour études d'éclairage	Nom du document
	IES file (IES)	FL 100 PCELL P 69W 840 10KLM PS BK
	LDT file (Eulumdat)	FL 100 PCELL P 69W 840 10KLM PS BK
	UGR file (UGR table)	FL 100 PCELL P 69W 840 10KLM PS BK
	LDC typ cone	FL 100 PCELL P 69W 840 10KLM PS BK
	LDC typ polar	FL 100 PCELL P 69W 840 10KLM PS BK

	Fichiers CAD/BIM	Nom du document
	BIM_Revit_3D	Floodlight G4
	CAD_STEP_3D	FL G4 69W

DONNÉES LOGISTIQUES

Code produit	Unité d'emballage (Pièces/Unité)	Dimensions (longueur x largeur x hauteur)	Poids approximatif	Volume
4099854306945	Etui carton fermé 1	78 mm x 255 mm x 237 mm	1841.00 g	4.71 dm ³
4099854306952	Carton de regroupement 4	332 mm x 271 mm x 264 mm	7869.00 g	23.75 dm ³

Le code produit mentionné décrit la petite quantité d'unité qui peut être commandée. Une unité peut contenir un ou plusieurs produits. Lorsque vous passez la commande, merci de bien vouloir entrer une unité ou un multiple d'une unité.

DÉTAILS COMPLÉMENTAIRES

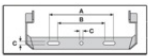

230 Vac					
	A	B	C	⚡	⚡
60W	150	108	8.5	2x MS	S.045-rf
100W	150	108	10.5	2x MS	S.070-rf
133W	170	118	10.5	2x MS	S.085-rf

	⚡	⚡
FL 100 PCELL P 60W 840 10KLM PS	60 W / 2300 lm	60 W / 15000 lm
FL 100 PCELL P 100W 840 10KLM PS	100 W / 23000 lm	100 W / 150000 lm
FL 100 PCELL P 133W 840 10KLM PS	133 W / 23000 lm	133 W / 200000 lm

Références / Liens

– Plus d'informations sur la garantie sous www.ledvance.fr/garantie

AVERTISSEMENT

Sous réserve de modifications. Sauf erreur ou omission. Veuillez à toujours utiliser la version la plus récente.