

PRODUKTDATENBLATT

PL COMP 600 V 33W 840 U19 DALI

PANEL COMPACT 600 UGR<19 DALI | Quadratische Einlege-Leuchten mit starker Entblendung, für 600 x 600 mm Deckensysteme und DALI-2 Technologie

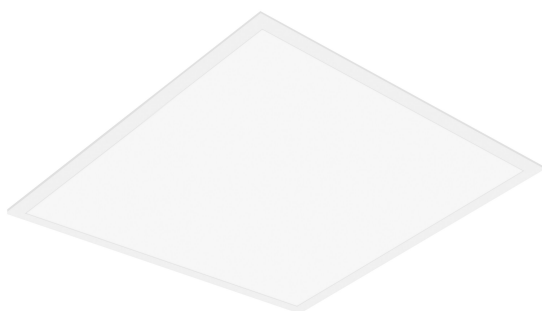

Anwendungsgebiete

- Direkter Ersatz für Leuchten mit Leuchtstofflampen
- Büroräume, Konferenzräume
- Empfangsbereiche, Eingangsbereiche, Korridore, Aufzüge
- Geeignet für Deckeneinbausysteme mit einem Rastermaß von 600 x 600 mm

Produktvorteile

- Gute Entblendung (UGR < 19)
- Flimmerarmes Licht dank speziellem elektronischen Vorschaltgerät
- Externer Treiber für erweiterte Flexibilität und einfache Installation
- Geeignet für Notbeleuchtung
- 5 Jahre Garantie

Produkteigenschaften

- Geeignet für den Einsatz an Zentralbatteriesystemen gemäß EN60598-2-22
- Push-DIM Funktion für das Schalten und Dimmen direkt am Wandschalter
- Rahmen aus stranggepresstem Aluminium
- Polystyrol-Diffuser
- Lebensdauer (L80/B10): bis zu 50.000 h (bei 25 °C)



TECHNISCHE DATEN

Elektrische Daten

Nennleistung	33,00 W
Nennspannung	220...240 V
Netzfrequenz	0/50/60 Hz
Nennstrom	190,000 mA
Einschaltstrom	1.7 A
Einschaltstromdauer T_{h50}	52 μ s
Max. Anzahl der Leuchten Leitungsschutzschalter B16	83
Max. Anz. Leucht. an Sicherungsaut. C10 A	52
Max. Anzahl der Leuchten Leitungsschutzschalter C16	83
Netzleistungsfaktor λ	> 0,90
Oberschwingungsgehalt	< 10 %
Schutzklasse	II
Betriebsart	Externer LED-Treiber

Photometrische Daten

Lichtstrom	3630 lm
Lichtausbeute	110 lm/W
Farbtemperatur	4000 K
Lichtfarbe (Bezeichnung)	Kalt weiß
Farbwiedergabeindex Ra	> 80
Standardabweichung des Farbabgleichs	\leq 5 sdc _m
Flimmerarm	Ja
Flimmer-Messgröße (Pst LM)	<1
Messgröße für Stroboskop-Effekte (SVM)	< 0.4
Photobiologische Risikogruppe gemäß EN62778	RG0
Ausstrahlungswinkel	90 °
UGR	< 19

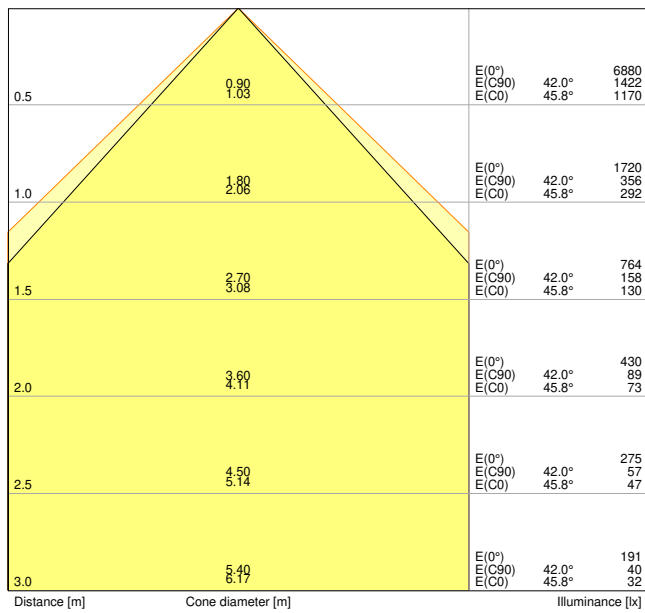

PL COMP 600 V 33W 840 U19 DALI EM CONVERSION BOX

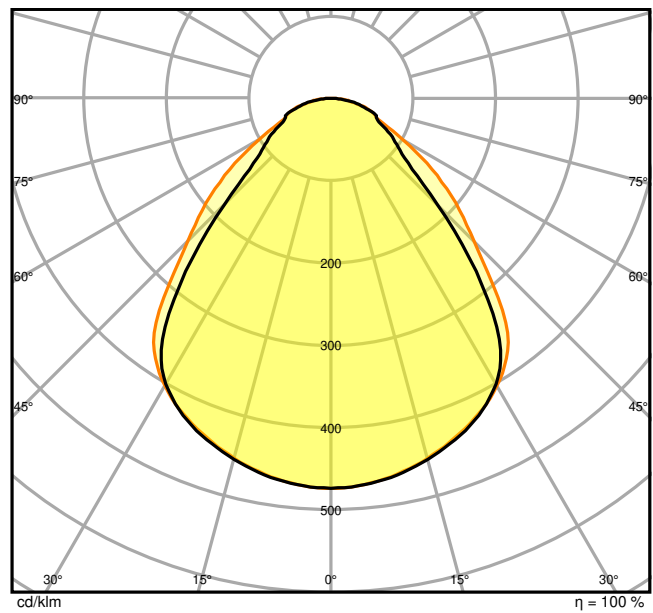

PL COMP 600 V 33W 840 U19 DALI EM CONVERSION BOX

Maße & Gewicht

Länge	595,00 mm
Breite	595,00 mm
Höhe	32,00 mm
Produktgewicht	1790,00 g

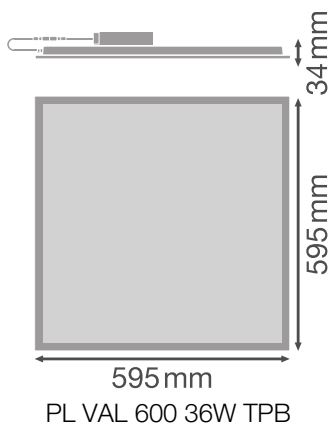

Materialien & Farben

Produktfarbe	Weiß
Gehäusefarbe	Weiß
Gehäusematerial	Stahl
Material Abdeckung	Polystyrol (PS)
Material der lichtemittierenden Fläche	Polystyrol
Glühdrahtprüfung nach IEC 60695-2-12	650 °C
Quecksilbergehalt der Lampe	0.0 mg

Anwendung & Installation

Umgebungstemperaturbereich	-10...+45 °C
Lagertemperaturbereich	-20...+70 °C
Anschlussart	Schraubenlose-Anschlussklemme, 4-Pole (L, N, DA+, DA-)
Schutzart	IP40/IP20
Schutzklasse IK (Stoßfestigkeitsgrad)	IK02
Dimmbar	Ja
Art der Dimmung	DALI2
Montageart	Einbau/Abgehängt/Anbau
Montageort	Decke
Anwendungsumgebung	Innenanwendungen
Einbaulänge	575 mm
Einbaubreite	575 mm
Einbautiefe	50,0 mm
Justierbar	Nein
LED-Modul austauschbar	Nicht austauschbar
Mit Leuchtmittel	Ja

Lebensdauer

Lebensdauer L70/B50 bei 25 °C	70000 h ¹⁾
Lebensdauer L80/B10 bei 25 °C	50000 h ¹⁾
Lebensdauer L90/B10 bei 25 °C	40000 h
Anzahl der Schaltzyklen	50000

¹⁾ t[h]: L70 / B50 @ 25 °C (Ta), t[h]: L80 / B10 @ 25 °C (Ta), t[h]: L90 / B10 @ 25 °C (Ta)

Vorschaltgerät

Ausgangsstrom	700 mA
---------------	--------

EVG - Ausgangs-Rippelstrom	< 7 %
EVG - Länge	168 mm
EVG - Breite	49.9 mm
EVG - Höhe	32 mm
Empfohlenes Vorschaltgerät	LEDV DR DALI-P-44/220-240/1050; Tridonic LCA 45W 500-1400mA one4all SC PRE





Notbeleuchtung





Leistung im Notbetrieb	5 W
Lichtstrom im Notbetrieb	400 lm

Zertifikate & Standards

Normen	CE / CB / TÜV / UKCA / EAC / EPD
Leuchte mit begrenzter Oberflächentemperatur "D-Zeichen"	Nein
Ballwurfsicher	Nein
EPD	LEDV-00008-V01.01-EN

Optionales Zubehör





Produktbild	Produktname	EAN
	DR DALI - P -44/220-240/1050	4058075779723
	DR AY ZB+DALI CLAMP DUO	4058075483125
	EM CONVERSION BOX	4058075237025
	PANEL 600 SURFACE MOUNT KIT H75	4058075472914
	PANEL 600 SURFACE MOUNT KIT H70 VAL	4058075402843











Produktbild	Produktname	EAN
	PANEL RECESSED MOUNT CLIPS VAL 4x	4058075409859
	PANEL 600 RECESSED MOUNT FRAME	4058075402881
	PANEL Suspension Kit	4058075402928
	CONNECTOR BOX 5POLE L/N/PE/D+/D- 4x	4058075473034

TECHNISCHE AUSSTATTUNG

- Zubehör für verschiedene Einbaumöglichkeiten erhältlich
- Sicherheitsseil für Leuchten enthalten
- Sicherheitsklemmen vormontiert
- Externes Vorschaltgerät enthalten
- Geeignet für den Betrieb mit Emergency Conversion Box
- Anschlussbox mit 5-poliger Klemme zur Durchverdrahtung für Kabelquerschnitte bis zu 2,5 mm² separat erhältlich

DOWNLOADS

Dokumente und Zertifikate	Name des Dokuments
 User Instruction	PANEL COMPACT DALI
 Addon Technical Information	LISO Insert PL COMP 600 V
 Rechtliche Hinweise	Legal Insert PANEL COMPACT
 Rechtliche Hinweise	EM Insert PL COMP
 Konformitätserklärung	CE Declaration of Conformity PL COMP V DALI

Dokumente und Zertifikate		Name des Dokuments
	Declarations Of Conformity UKCA	UKCA Declaration of Conformity PL COMP V DALI
Fotometrische und lichttechnische Planungsdateien		Name des Dokuments
	IES file (IES)	PL COMP 600 V 33W 840 U19 DALI EM CONVERSION BOX
	LDT file (Eulumdat)	PL COMP 600 V 33W 840 U19 DALI EM CONVERSION BOX
	ULD file (DIALux)	PL COMP 600 V 33W 840 U19 DALI
	ROLF file (RELUX)	PL COMP 600 V 33W 840 U19 DALI
	UGR file (UGR table)	PL COMP 600 V 33W 840 U19 DALI EM CONVERSION BOX
	LDC typ cone	PL COMP 600 V 33W 840 U19 DALI EM CONVERSION BOX
	LDC typ polar	PL COMP 600 V 33W 840 U19 DALI EM CONVERSION BOX
CAD/BIM Dateien		Name des Dokuments
	BIM_Revit_3D	Panel Compact
	CAD_STEP_3D	PL COMP 600
Ausschreibungstexte		Name des Dokuments
	Ausschreibungstexte	PANEL COMPACT 600 UGR 19 DALI 33W 840 U19 DALI-DE

VERPACKUNGSMITTEL

EAN	Verpackungseinheit (Stück pro Einheit)	Abmessungen (Länge x Breite x Höhe)	Bruttogewicht	Volumen
4099854017261	Faltschachtel 1	37 mm x 600 mm x 660 mm	2154.00 g	14.65 dm ³
4099854017278	Versandschachtel 4	680 mm x 168 mm x 625 mm	9546.00 g	71.40 dm ³

Die genannten Produktnummern beschreiben die kleinste bestellbare Mengeneinheit. Eine Versandeinheit kann mehrere Einzelprodukte beinhalten. Als Bestellmenge verwenden Sie bitte das Ein- oder Mehrfache einer Versandeinheit.

WEITERE KATALOGINFORMATIONEN

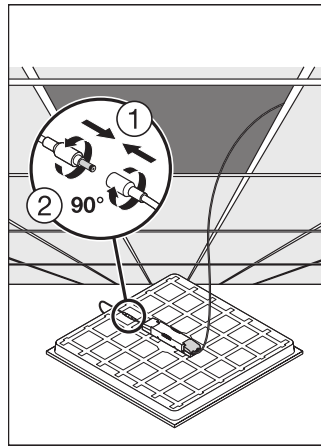
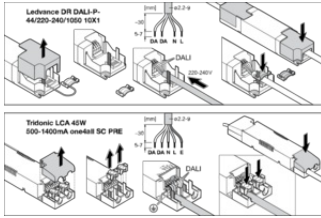

Referenzen / Verweise

– Zur Garantie siehe www.ledvance.de/garantie

Haftungsausschluss

Änderungen und Irrtümer vorbehalten. Vergewissern Sie sich, dass Sie immer den neuesten Stand verwenden.