

# PRODUCTINFORMATIEBLAD

## DL ALU DN 200 35 W 4000 K IP44/IP20 WT

DOWNLIGHT ALU | Downlight armaturen met aluminium behuizing



VALUE  
CLASS

### Toepassingsgebieden

- Directe vervanging voor armaturen met compact fluorescentielampen
- Algemene verlichting
- Publieke zones
- Trappenhuizen
- Gangen
- Foyers
- Winkels

### Productvoordelen

- Hoge lichtkracht
- Energiebesparingen van maximaal 60% (vergeleken met armaturen die CFL lampen gebruiken)
- Zeer homogeen licht
- Functioneel design
- Eenvoudige installatie met snelle aansluiting
- Externe driver voor meer flexibiliteit (compatibel met geselecteerde DALI drivers)
- 5 jaar garantie

### Productkenmerken

- Diameter van de benodigde plafondopening: 150 mm of 200 mm (afhankelijk van de uitvoering)
- IP-klasse: IP44



## TECHNISCHE GEGEVENS

## ELEKTRISCHE GEGEVENS

Nominale vermogen	35,00 W
Nominale spanning	220...240 V
Netfrequentie	50...60 Hz
Nominale stroom	125 mA
Inschakelstroom	9 A
Max. armaturen op stroomonderbreke B16 A	83
Max. aantal armaturen per leidingbeveiligingsschakelaar C10	64
Max. aantal armaturen per leidingbeveiligingsschakelaar C16	102
Arbeidsfactor $\lambda$	> 0,90
Totale harmonische vervorming	< 20 %
Veiligheidsklasse	II
Bedrijfsmodus	External LED driver

## Fotometrische gegevens

Lichtstroom	3150 lm
Lichtstroom efficiëntie	90 lm/W
Kleurtemperatuur	4000 K
Lichtkleur	Koel wit
Kleurweergave-index Ra	> 80
Standaardafwijking van kleurproeven	≤6 sdc <sub>m</sub>
Lichtsterkte	-
Flikkerwaarde Pst LM	-
Stroboscoopeffect waarde SVM	-
Fotobiologische veiligheidsgroep EN62778	RG0
Fotobiologische veiligheidsgroep EN62471	RG0
Stralingshoek	100 °

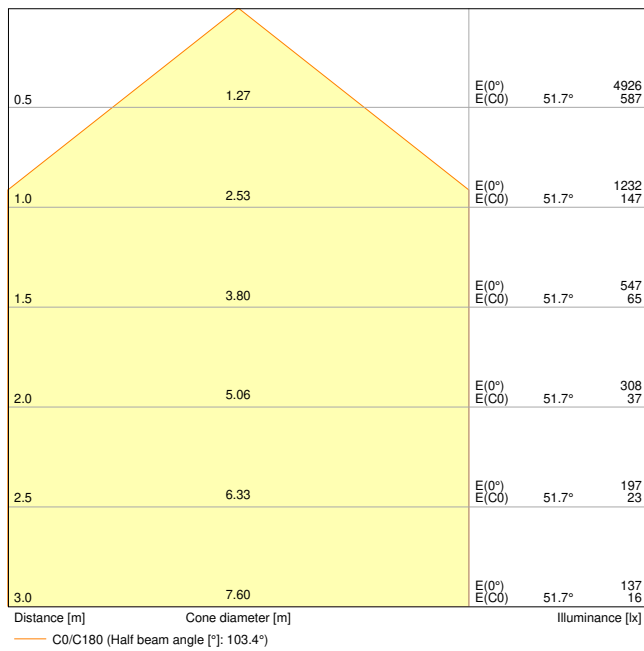

DL ALU DN200 35W 4000K WT IP44

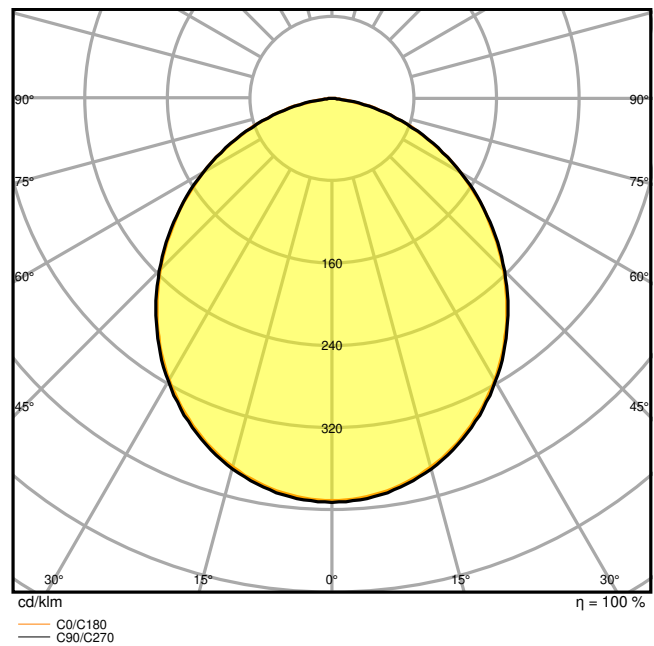

DL ALU 35W4000K WT IP44

AFMETINGEN & GEWICHT

Diameter	215,00 mm
Hoogte	61,00 mm
Product gewicht	600,00 g

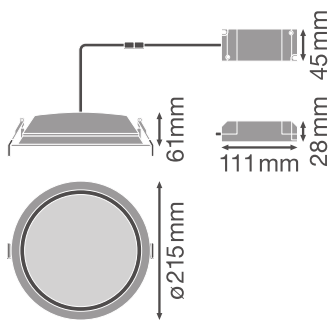

DL ALU DN200

MATERIALEN & KLEUREN

Kleur van het product	Wit
Kleur behuizing	Wit

Body materiaal	Aluminum
Materiaal afdekking	Polymethylmethacrylate (PMMA)
Glow Wire Test volgens IEC 60695-2-12	650 °C

## TOEPASSING & MONTAGE

Omgevingstemperatuur bereik	-20...+45 °C
Opslagtemperatuur	-20...+80 °C
Type aansluiting	Schroefterminal, 2-polig (L, N)
Type bescherming	IP44/IP20
Beschermklasse IK ( Schok bestendi [PIM]	IK02
Dimbaar	Nee
Montagetype	Recessed
Montagelocatie	Plafond
Toepassingsomgeving	Indoor
Diameter inbouw opening	200 mm
Inbouwdiepte	120 mm
Vervangbare LED module	Niet vervangbaar
Met lichtbron	Ja

## Levensduur

Levensduur L70/B50 @ 25 °C	50000 h <sup>1)</sup>
Levensduur L80/B10 @ 25 °C	45000 h <sup>1)</sup>
Levensduur L90/B10 @ 25 °C	30000 h
Aantal schakelcycli	100000

<sup>1)</sup> t[h]: L70 / B50 @ 25 °C (Ta), t[h]: L80 / B10 @ 25 °C (Ta), t[h]: L90 / B10 @ 25 °C (Ta)

## VOORSCHAKELAPPARATUUR

Uitgangsstroom:	750 mA
E-VSA - Uitgangsrimpelstroom	< 35 %
E-VSA - Lengte	138 mm
E-VSA - Breedte	45 mm
ECG - Hoogte	28 mm

## CERTIFICATEN & NORMEN

Normen	CE / CB / ENEC / TÜV SÜD
Gelimiteerde oppervlaktetemperatuur	Nee

Balschot veilig

Nee

## AANVULLENDE PRODUCTGEGEVENS











Aantal inbegrepen lichtbronnen







Not relevant

## OPTIONELE ACCESSOIRES

Product afbeelding	Naam product	EAN
	EM CONVERSION BOX	4058075237025

## DOWNLOADS

Documenten en certificaten	Naam document
 User Instruction	UI Downlight ALU
 On-Pack-Info	Legal Insert Downlight LED ALU+Comfort
 Legal information	LSI DL ALU
 Legal information	Informationstext 18 Abs 4 ElektroG
 Declarations of conformity	CE-Certificate Downlight ALU TUV
 Declarations of conformity	EU Declaration of Conformity DOWNLIGHT ALU LEDV
 Declarations Of Conformity UKCA	UKCA Declaration of Conformity DL ALU WT IP44
Fotometrische- en lichtontwerpbestanden	Naam document
 IES file (IES)	DL ALU DN200 35W 4000K WT IP44
 LDT file (Eulumdat)	DL ALU DN200 35W 4000K WT IP44
 ULD file (DIALux)	DOWNLIGHTALU20035W4000KIP44WT
 ROLF file (RELUX)	DL ALU DN200 35W-4000K

Fotometrische- en lichtontwerpbestanden		Naam document
	UGR file (UGR table)	DL ALU DN200 35W 4000K WT IP44
	LDC typ cone	DL ALU DN200 35W 4000K WT IP44
	LDC typ polar	DL ALU 35W4000K WT IP44
CAD/BIM-bestanden		Naam document
	BIM_Revit_3D	Downlight ALU
	CAD_STEP_3D	DL ALU 25W 35W
Aanbestedingsteksten		Naam document
	Tender documenten	DOWNLIGHT ALU 200 35 W 4000 K IP44IP20 WT-nl

## LOGISTIEKE GEGEVENS

Productcode	Verpakkingseenheid (stuks per verpakking)	Afmetingen (lengte x breedte x hoogte)	Brutogewicht	Volume
4058075091573	Vouwdoos 1	225 mm x 225 mm x 110 mm	775.00 g	5.57 dm <sup>3</sup>
4058075091580	Verzenddoos 8	462 mm x 462 mm x 240 mm	6760.00 g	51.23 dm <sup>3</sup>

De genoemde productcodes beschrijven de kleinste hoeveelheid die besteld kan worden. Eén verzendeenheid kan bestaan uit één of meer afzonderlijke producten. Bij het plaatsen van een order enkele of veelvouden van de verpakkingseenheid invoeren.

## AANVULLENDE CATALOGUSINFORMATIE

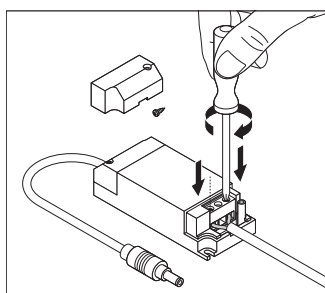

## Referenties / Links

– Voor garantie zie [www.benelux.ledvance.com/garantie](http://www.benelux.ledvance.com/garantie)

## DISCLAIMER

Onder voorbehoud van verandering zonder kennisgeving. Fouten en drukfouten voorbehouden. Zorg ervoor dat u de meest recente versie gebruikt.