

PRODUCTINFORMATIEBLAD

DL ALU DN 150 14 W 3000 K IP44/IP20 WT

DOWNLIGHT ALU | Downlight armaturen met aluminium behuizing



VALUE
CLASS

Toepassingsgebieden

- Directe vervanging voor armaturen met compact fluoresciëntlampen
- Algemene verlichting
- Publieke zones
- Trappenhuizen
- Gangen
- Foyers
- Winkels

Productvoordelen

- Hoge lichtkracht
- Energiebesparingen van maximaal 60% (vergeleken met armaturen die CFL lampen gebruiken)
- Zeer homogeen licht
- Functioneel design
- Eenvoudige installatie met snelle aansluiting
- Externe driver voor meer flexibiliteit (compatibel met geselecteerde DALI drivers)
- 5 jaar garantie

Productkenmerken

- Diameter van de benodigde plafondopening: 150 mm of 200 mm (afhankelijk van de uitvoering)
- IP-klasse: IP44



TECHNISCHE GEGEVENS

ELEKTRISCHE GEGEVENS

Nominale vermogen	14,00 W
Nominale spanning	220...240 V
Netfrequentie	50...60 Hz
Nominale stroom	100 mA
Inschakelstroom	4 A
Max. armaturen op stroomonderbreke B16 A	128
Max. aantal armaturen per leidingbeveiligingsschakelaar C10	80
Max. aantal armaturen per leidingbeveiligingsschakelaar C16	128
Arbeidsfactor λ	> 0,90
Totale harmonische vervorming	< 20 %
Veiligheidsklasse	II
Bedrijfsmodus	External LED driver

Fotometrische gegevens

Lichtstroom	1190 lm
Lichtstroom efficiëntie	85 lm/W
Kleurtemperatuur	3000 K
Lichtkleur	Warm White
Kleurweergave-index Ra	> 80
Standaardafwijking van kleurproeven	≤6 sdc _m
Lichtsterkte	-
Flikkerwaarde Pst LM	-
Stroboscoopeffect waarde SVM	-
Fotobiologische veiligheidsgroep EN62778	RG0
Fotobiologische veiligheidsgroep EN62471	RG0
Stralingshoek	100 °

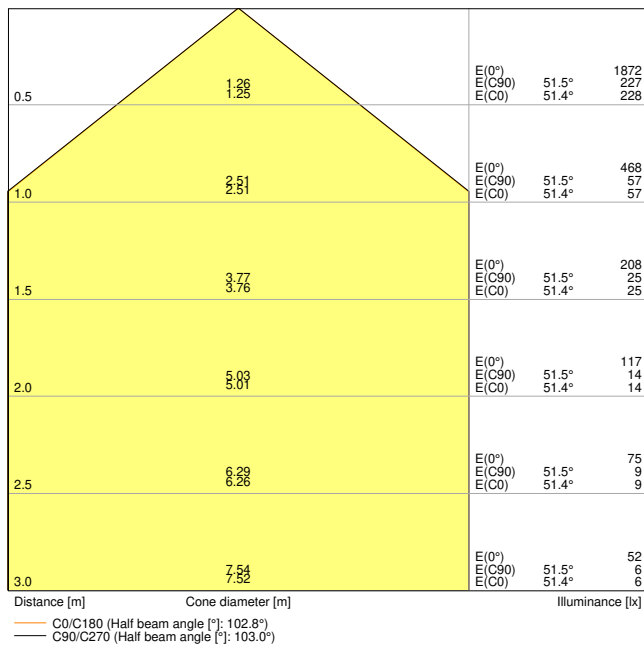

DL ALU DN150 14W 3000K WT IP44

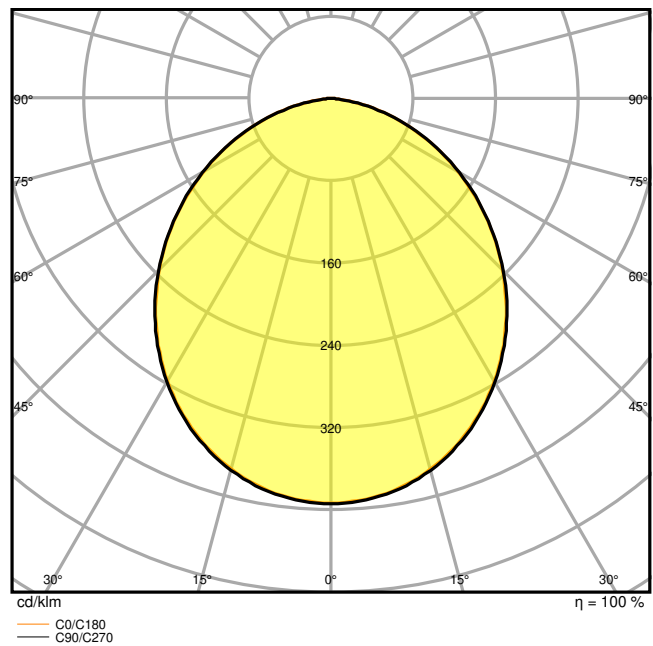

DL ALU DN150 14W 3000K WT IP44

AFMETINGEN & GEWICHT

Diameter	160,00 mm
Hoogte	52,00 mm
Product gewicht	360,00 g

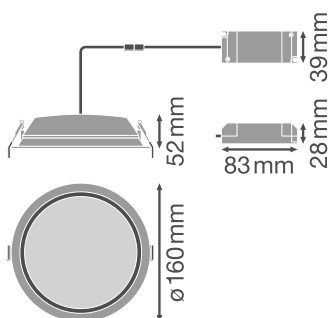

DL ALU DN150 14W

MATERIALEN & KLEUREN

Kleur van het product	Wit
Kleur behuizing	Wit

Body materiaal	Aluminum
Materiaal afdekking	Polymethylmethacrylate (PMMA)
Glow Wire Test volgens IEC 60695-2-12	650 °C

TOEPASSING & MONTAGE

Omgevingstemperatuur bereik	-20...+45 °C
Opslagtemperatuur	-20...+80 °C
Type aansluiting	Schroefloze terminal, 2-polig
Type bescherming	IP44/IP20
Beschermklasse IK (Schok bestendi [PIM]	IK02
Dimbaar	Nee
Montagetype	Recessed
Montagelocatie	Plafond
Toepassingsomgeving	Indoor
Diameter inbouw opening	150 mm
Inbouwdiepte	100 mm
Vervangbare LED module	Niet vervangbaar
Met lichtbron	Ja

Levensduur

Levensduur L70/B50 @ 25 °C	50000 h ¹⁾
Levensduur L80/B10 @ 25 °C	45000 h ¹⁾
Levensduur L90/B10 @ 25 °C	30000 h
Aantal schakelcycli	100000

¹⁾ t[h]: L70 / B50 @ 25 °C (Ta), t[h]: L80 / B10 @ 25 °C (Ta), t[h]: L90 / B10 @ 25 °C (Ta)

VOORSCHAKELAPPARATUUR

Uitgangsstroom:	300 mA
E-VSA - Uitgangsrimpelstroom	< 45 %
E-VSA - Lengte	83 mm
E-VSA - Breedte	39 mm
ECG - Hoogte	28 mm

CERTIFICATEN & NORMEN

Normen	CE / CB / ENEC / TÜV SÜD
Gelimiteerde oppervlaktetemperatuur	Nee

Balschot veilig	Nee
-----------------	-----







AANVULLENDE PRODUCTGEGEVENS





Aantal inbegrepen lichtbronnen	Not relevant
--------------------------------	--------------







OPTIONELE ACCESSOIRES

Product afbeelding	Naam product	EAN
	EM CONVERSION BOX	4058075237025

DOWNLOADS

Documenten en certificaten	Naam document
 User Instruction	UI Downlight ALU
 On-Pack-Info	Legal Insert Downlight LED ALU+Comfort
 Legal information	LSI DL ALU
 Legal information	Informationstext 18 Abs 4 ElektroG
 Declarations of conformity	CE-Certificate Downlight ALU TUV
 Declarations of conformity	EU Declaration of Conformity DOWNLIGHT ALU LEDV
 Declarations Of Conformity UKCA	UKCA Declaration of Conformity DL ALU WT IP44

Fotometrische- en lichtontwerpbestanden	Naam document
 IES file (IES)	DL ALU DN150 14W 3000K WT IP44
 LDT file (Eulumdat)	DL ALU DN150 14W 3000K WT IP44
 ULD file (DIALux)	DOWNLIGHTALU15014W3000KIP44WT
 ROLF file (RELUX)	DL ALU DN150 14W-3000K

Fotometrische- en lichtontwerpbestanden		Naam document
	UGR file (UGR table)	DL ALU DN150 14W 3000K WT IP44
	LDC typ cone	DL ALU DN150 14W 3000K WT IP44
	LDC typ polar	DL ALU DN150 14W 3000K WT IP44
CAD/BIM-bestanden		Naam document
	BIM_Revit_3D	Downlight ALU
	CAD_STEP_3D	DL ALU 14W
Aanbestedingsteksten		Naam document
	Tender documenten	DOWNLIGHT ALU 150 14 W 3000 K IP44IP20 WT-nl

LOGISTIEKE GEGEVENS

Productcode	Verpakkingseenheid (stuks per verpakking)	Afmetingen (lengte x breedte x hoogte)	Brutogewicht	Volume
4058075091436	Vouwdoos 1	175 mm x 175 mm x 85 mm	480.00 g	2.60 dm ³
4058075091443	Verzenddoos 8	365 mm x 365 mm x 185 mm	4090.00 g	24.65 dm ³

De genoemde productcodes beschrijven de kleinste hoeveelheid die besteld kan worden. Eén verzendenheid kan bestaan uit één of meer afzonderlijke producten. Bij het plaatsen van een order enkele of veelvoud van de verpakkingseenheid invoeren.

AANVULLENDE CATALOGUSINFORMATIE

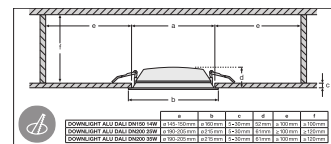
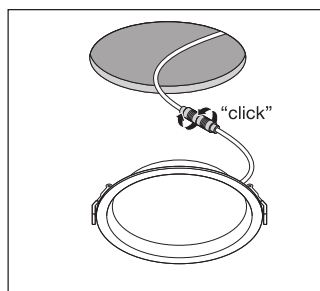
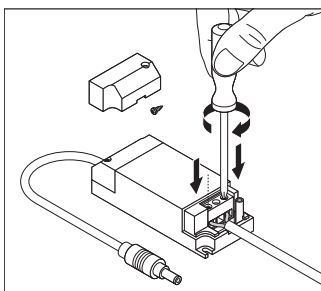

Referenties / Links

– Voor garantie zie www.benelux.ledvance.com/garantie

DISCLAIMER

Onder voorbehoud van verandering zonder kennisgeving. Fouten en drukfouten voorbehouden. Zorg ervoor dat u de meest recente versie gebruikt.